

JACKOBOARD®



■ JACKON Insulation

Die JACKON Insulation GmbH wurde 1987 von der Gefinex GmbH in Deutschland und der JACKON AS aus Norwegen gegründet. Heute ist das Unternehmen eine 100%ige Tochter der JACKON AS Norwegen.

Als Hersteller von hochwertigen XPS-Dämmstoffen zählt die JACKON Insulation GmbH zu den führenden Unternehmen der Branche. Hauptsitz der JACKON Unternehmensgruppe ist Mechau, weitere Unternehmensstandorte befinden sich im westfälischen Steinhagen und im belgischen Olen.

■ JACKOBOARD

Das Bauplattensystem von JACKON Insulation

Montage-Element für den kreativen Innenausbau. Mit einem Kern aus extrudiertem Polystyrol-Hartschaum und einer Deckschicht aus Spezialmörtel und Glasfasergewebe sind die Montage-Elemente stabil, wärmedämmend und ewig haltbar. Da sie praktisch kein Wasser aufnehmen und auf die Oberflächenbeschichtung direkt gefliest werden kann, sind sie besonders für Bäder, Küchen und Wellness geeignet.

■ Bauplatten-System

JACKOBOARD Plano	4
JACKOBOARD Canto	4
JACKOBOARD Flexo	5
JACKOBOARD Flexo-Plus	5
JACKOBOARD Wabo	6
JACKOBOARD Sabo	6

■ Möbel-Montage-Sets

JACKOBOARD Modula D 800	7
JACKOBOARD Modula D 1600	7
JACKOBOARD Modula R 300	8
JACKOBOARD Modula R 600	8

■ Duschelemente

JACKOBOARD Aqua	9-12
JACKOBOARD Aqua Delta	13
JACKOBOARD Aqua Line	13
JACKOBOARD Aqua Line	14
JACKOBOARD Aqua Line Profile	14
JACKOBOARD Aqua Circle	15
JACKOBOARD Aqua Spiral	15
JACKOBOARD Panel	16
JACKOBOARD Aqua Base	16

■ Zubehör

Edelstahlroste	17
Abdichtungsset	18
BOARD-FIX Kleb- und Dichtstoff	18
Montagekleber	18
Manschetten	19
Armierband	19
Dichtband	19
Ecken 4 E	19
Dämmplattenteller	20
Brandschutz-Einsatz	21
Anker	21
Metall-Dübel	21

■ Technische Daten

23

JACKOBOARD Plano

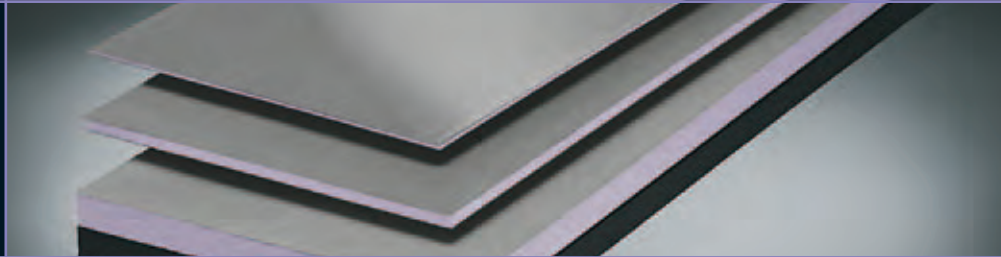

- Bauplatte für den Innenausbau (Wand-, Rohr- und Wannerverkleidungen, Waschtische, Ablagen etc.)
- beidseitige Spezialbeschichtung
- direkt verfliesbar, verspachtel- und verputzbar
- mit allgemeinem bauaufsichtlichem Prüfzeugnis (abP)

Art.-Nr.	EAN-Code	Art.-Gruppe	Dicke mm	Plattenmaße mm	Inhalt VP Platten	Inhalt VP m ²	Preis/m ² €
4502263	40 25345 02263 6	B	4	1300 x 600	140	109,20	24,40
4513022	40 25345 13022 5	B	6	1300 x 600	140	109,20	22,95
4500211	40 25345 00211 9	B	10	1300 x 600	100	78,00	24,05
4500210	40 25345 00210 2	B	10	2600 x 600	50	78,00	24,05
4502334*	40 25345 02334 3	B	12,5	1300 x 600	100	78,00	25,10
4504089*	40 25345 04089 0	B	12,5	2600 x 600	50	78,00	25,10
4500212	40 25345 00212 6	B	20	2600 x 600	50	78,00	26,35
4513032	40 25345 13032 4	B	30	2600 x 600	36	56,16	29,30
4500185	40 25345 00185 3	B	40	2600 x 600	36	56,16	32,25
4513052	40 25345 13052 2	B	50	2600 x 600	26	40,56	35,81
4502264	40 25345 02264 3	B	60	2600 x 600	18	28,08	53,65
4502265	40 25345 02265 0	B	80	2600 x 600	16	24,96	66,25

Art.-Nr.	EAN-Code	Art.-Gruppe	Dicke mm	Plattenmaße mm	Inhalt VP Platten	Inhalt VP m ²	Preis/m ² €
4505060*	40 25345 05060 8	B	10	2600 x 900	50	117,00	24,95
4505061*	40 25345 05061 5	B	12,5	2600 x 900	40	93,60	26,90
4505062	40 25345 05062 2	B	20	2600 x 900	25	58,50	29,65
4504751	40 25345 04751 6	B	50	2600 x 900	16	37,44	39,50

*nach Auftrag

JACKOBOARD Canto



- Winkelelement speziell für Eckausbildungen und Rohrverkleidungen
- beidseitige Spezialbeschichtung
- Sonderanfertigungen in U-Form möglich
- direkt verfliesbar, verspachtel- und verputzbar

Art.-Nr.	EAN-Code	Art.-Gruppe	Dicke mm	Länge mm	Inhalt VP Stück	Abmessung mm	Preis/lfm. €
4500043	40 25345 00043 6	B	20	2600	60	150 x 150	12,20
4500044	40 25345 00044 3	B	20	2600	40	200 x 200	17,35
4500009	40 25345 00009 2	B	20	2600	40	300 x 300	21,25
4500024	40 25345 00024 5	B	20	2600	40	400 x 200	21,25

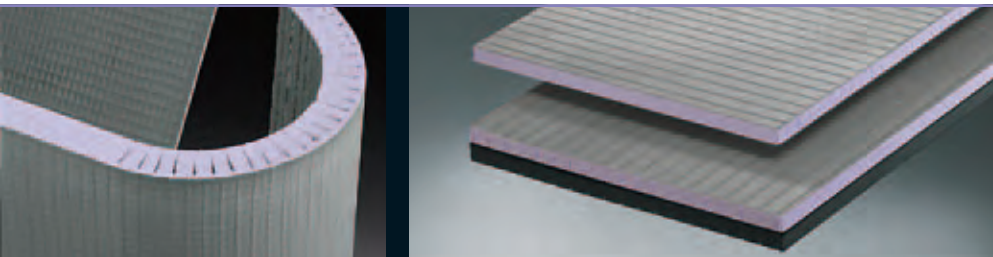

JACKOBOARD Flexo

Art.-Nr.	EAN-Code	Art.-Gruppe	Dicke mm	Plattenmaße mm	Ausführung	Inhalt VP Platten	Inhalt VP m ²	Preis/m ² €
4502335	40 25345 02335 0	B	30	1300 x 600	quer geschlitzt	2	1,56	36,95
4502362	40 25345 02362 6	B	30	2600 x 600	längs geschlitzt	2	3,12	36,95
4502929	40 25345 02929 1	B	50	1300 x 600	quer geschlitzt	2	1,56	42,85
4502928	40 25345 02928 4	B	50	2600 x 600	längs geschlitzt	2	3,12	42,85

- Montageelement zur Ausführung verschiedenster Rundungen
- mit einseitig eingeschlitzter Oberfläche - Schlitzabstand 30 mm
- direkt verfliesbar, verspachtel- und verputzbar

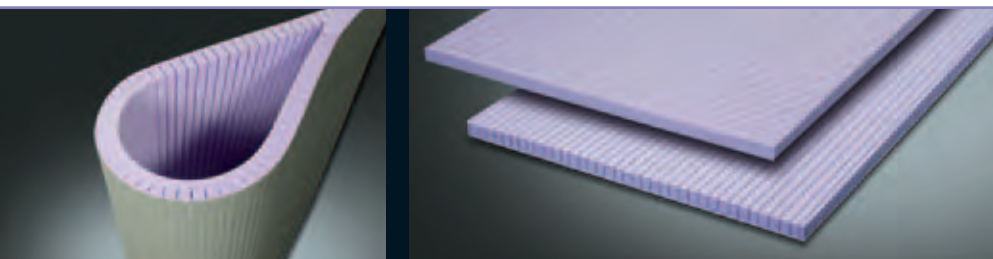

JACKOBOARD Flexo-Plus

Art.-Nr.	EAN-Code	Art.-Gruppe	Dicke mm	Plattenmaße mm	Ausführung	Inhalt	Inhalt VP m ²	Preis/m ² €
4507938	40 25345 06840 5	B	30	1300 x 600	quer geschlitzt	2	1,56	38,95
4507939	40 25345 06841 2	B	30	2600 x 600	längs geschlitzt	2	3,12	38,95

- Montageelement zur Ausführung verschiedenster Rundungen
- mit einseitiger eingeschlitzter Oberfläche - Schlitzabstand 15 mm
- speziell für kleine Radien
- kleinster Biegeradius 90 mm (innen)
- einseitig beschichtet
- direkt befliesbar, verspachtelbar oder verputzbar

JACKOBOARD Wabo



- Wannenbauelement für die Verkleidung von Badewannen
- leicht zu montieren
- beidseitige Spezialbeschichtung
- mit höhenverstellbaren Füßen
- direkt verfliesbar, verspachtel- und verputzbar

Art.-Nr.	EAN-Code	Art.-Gruppe	Dicke mm	Abmessung mm	Inhalt VP	Preis/Stück €
4500148	40 25345 00148 8	B	30	1770 x 600	1,06 m ² /Platte mit 30 Platten = 31,8 m ² /Palette	37,00
4500032	40 25345 00032 0	B	30	2100 x 600	1,26 m ² /Platte mit 30 Platten = 37,8 m ² /Palette	46,40
4500103	40 25345 00103 7	B	30	730 x 600	0,44 m ² /Platte mit 30 Platten = 13,2 m ² /Palette	17,55
4500117	40 25345 00117 4	B	30	900 x 300	0,27 m ² /Platte mit 30 Platten = 8,1 m ² /Palette	17,25

JACKOBOARD Sabo

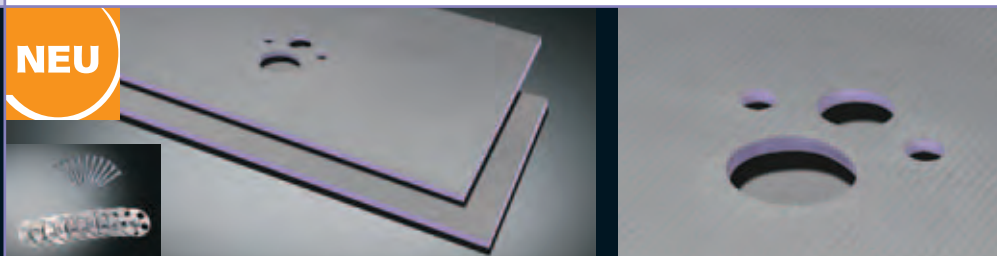

- Montageset zum Verkleiden von WC-Elementen
- 2-teiliges Spezialelement mit Lochausfräsungen für alle gängigen Toilettenanschlüsse, incl. 10 selbstschneidenden Bohrschrauben und 10 Dämmplattenteller
- beidseitige Spezialbeschichtung
- hohe Druckfestigkeit
- direkt verfliesbar

Art.-Nr.	EAN-Code	Art.-Gruppe	Länge x Breite in mm	Dicke mm	Inhalt	Preis/Set €
4508472	40253 4507242 6	B	1300 x 900 1300 x 600	20	1	65,00

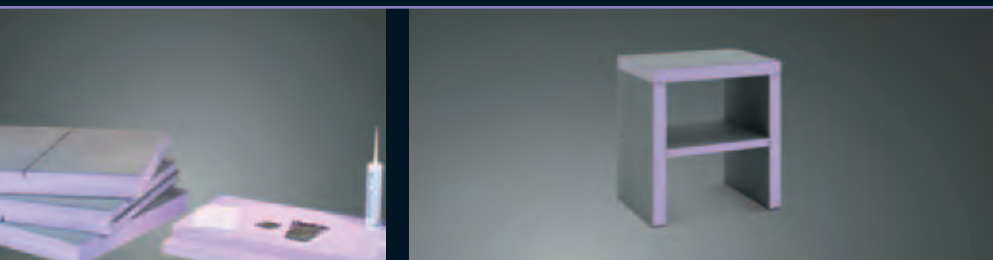

JACKOBOARD Modula D 800

Art.-Nr.	EAN-Code	Art.-Gruppe	Breite mm	Tiefe mm	Höhe mm	Inhalt VP	Preis/Stück €
4506336	40253 4505770 6	BS	800	600	850	1	195,00

- Einzelwaschtisch als Montage-Set bestehend aus:
2 Seitenwänden und 1 Tischplatte in 80 mm Dicke, 1 Mittelboden in 50 mm Dicke, Spezialkleber, Schrauben, Montageplatte, Aufbauanleitung
- Sondermaße auf Anfrage



JACKOBOARD Modula D 1600

Art.-Nr.	EAN-Code	Art.-Gruppe	Breite mm	Tiefe mm	Höhe mm	Inhalt VP	Preis/Stück €
4506335	40253 4505769 0	BS	1600	600	850	1	330,00

- Doppelwaschtisch als Montage-Set bestehend aus:
2 Seitenwänden, 1 Mittelwand und 1 Tischplatte in 80 mm Dicke, 2 Mittelböden in 50 mm Dicke, Spezialkleber, Schrauben, Montageplatte, Aufbauanleitung
- Sondermaße auf Anfrage

JACKOBOARD Modula R 300

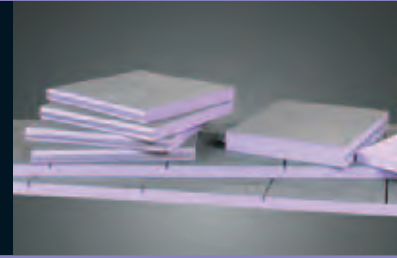

- Regal als Montage-Set bestehend aus: 2 Seitenwänden und 5 Regalböden in 50 mm Dicke, Spezialkleber, Schrauben, Montageplatte, Aufbauanleitung
- Sondermaße auf Anfrage

Art.-Nr.	EAN-Code	Art.-Gruppe	Breite mm	Tiefe mm	Höhe mm	Inhalt VP	Preis/Stück €
4506338	40253 4505772 0	BS	600	300	2125	1	290,00

JACKOBOARD Modula R 600



- Spezialregal als Montage-Set, passend zu JACKOBOARD Modula D 800 und Modula D 1600
- mit einem Regalboden in 80 mm Dicke passend zur Tischplatte der JACKOBOARD Waschtische
- Montage-Set bestehend aus: 2 Seitenwänden und 4 Regalböden in 50 mm Dicke, 1 Regalboden in 80 mm Dicke, Spezialkleber, Schrauben, Montageplatte, Aufbauanleitung
- Sondermaße auf Anfrage

Art.-Nr.	EAN-Code	Art.-Gruppe	Breite mm	Tiefe mm	Höhe mm	Inhalt VP	Preis/Stück €
4506337	40253 4505771 3	BS	600	600	2125	1	395,00



JACKOBOARD Aqua

- Duschelement aus extrudiertem Polystyrol-Hartschaum und beidseitiger Spezialbeschichtung für barrierefreie Duschen
- direkt verfliesbar
- eingearbeitetes Gefälle
- eingedichteter Abflussflansch
- Dicke 40 mm
- alle Preise inkl. Ablaufsystem mit Edelstahlrost Neptun 94 x 94 mm
- rollstuhlbefahrbar
- mit allgemeinem bauaufsichtlichem Prüfzeugnis (abP)

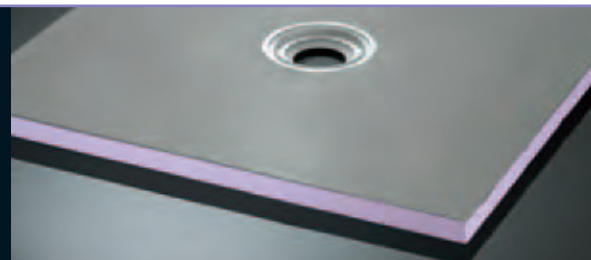

Ablauf senkrecht

- Ablaufleistung 0,64 l/s
- DN 50
- Edelstahlrost Neptun 94 x 94 mm
- extra flacher Edelstahlrahmen 100 x 100 x 6,2 mm

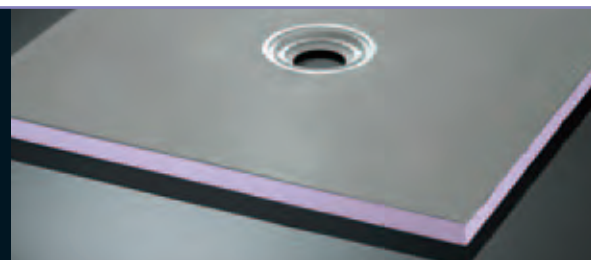

Ablauf waagrecht 0,85 l/s

- extra hohe Ablaufleistung 0,85 l/s
- min. Aufbauhöhe mit JACKOBOARD Aqua 120 mm
- Ablaufstutzen mit Kugelgelenk
- DN 50
- Edelstahlrost Neptun 94 x 94 mm
- extra flacher Edelstahlrahmen 100 x 100 x 6,2 mm

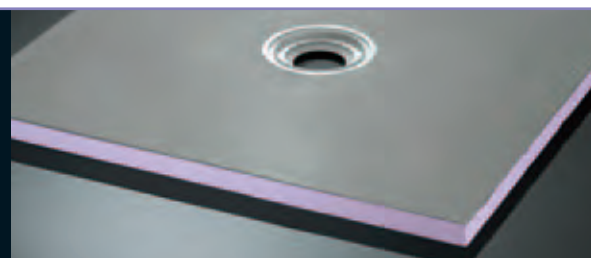

Ablauf waagrecht flach

- Ablaufleistung 0,64 l/s
- min. Aufbauhöhe mit JACKOBOARD Aqua 110 mm
- DN 50
- Edelstahlrost Neptun 94 x 94 mm
- extra flacher Edelstahlrahmen 100 x 100 x 6,2 mm

Ablauf waagrecht superflach

- Ablauf waagrecht auf Anfrage auch in superflacher Ausführung erhältlich. Hiermit ist eine Mindestaufbauhöhe (JACKOBOARD Aqua + Ablauf) von nur 97 mm möglich
- Sperrwasserhöhe 30 mm

JACKOBOARD Aqua
Ablauf zentral

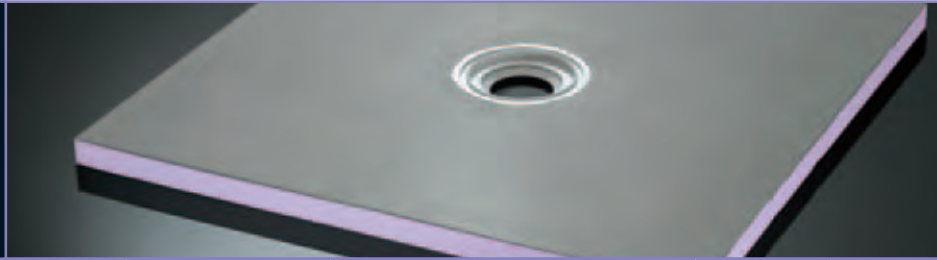

	Art.-Nr.	EAN-Code	Art.-Gruppe	Ablauf	Inhalt	Preis/Stück €
Duschelement 800 x 800 mm	4504119	40 25345 04119 4	B	waagrecht flach	1	212,30
	4504120	40 25345 04120 0	B	waagrecht 0,85 l/s	1	212,30
	4504121	40 25345 04121 7	B	senkrecht	1	212,30
Duschelement 900 x 900 mm	4504122	40 25345 04122 4	B	waagrecht flach	1	266,00
	4504123	40 25345 04123 1	B	waagrecht 0,85 l/s	1	266,00
	4504124	40 25345 04124 8	B	senkrecht	1	266,00
Duschelement 1000 x 1000 mm	4504125	40 25345 04125 5	B	waagrecht flach	1	283,50
	4504126	40 25345 04126 2	B	waagrecht 0,85 l/s	1	283,50
	4504127	40 25345 04127 9	B	senkrecht	1	283,50
Duschelement 1200 x 1200 mm	4504128	40 25345 04128 6	B	waagrecht flach	1	292,20
	4504129	40 25345 04129 3	B	waagrecht 0,85 l/s	1	292,20
	4504130	40 25345 04130 9	B	senkrecht	1	292,20
Duschelement 1200 x 900 mm	4504131	40 25345 04131 6	B	waagrecht flach	1	278,70
	4504132	40 25345 04132 3	B	waagrecht 0,85 l/s	1	278,70
	4504133	40 25345 04133 0	B	senkrecht	1	278,70
Duschelement 1500 x 1500 mm	4504134	40 25345 04134 7	B	waagrecht flach	1	305,30
	4504135	40 25345 04135 4	B	waagrecht 0,85 l/s	1	305,30
	4504136	40 25345 04136 1	B	senkrecht	1	305,30

Alle Preise inkl. Ablaufsystem mit Edelstahlrost Neptun 94 x 94 mm

Sondermaße:

Neben den Standardformaten ist JACKOBOARD Aqua in vielen maßgefertigten Größen und Flächenformen auf Anfrage lieferbar.

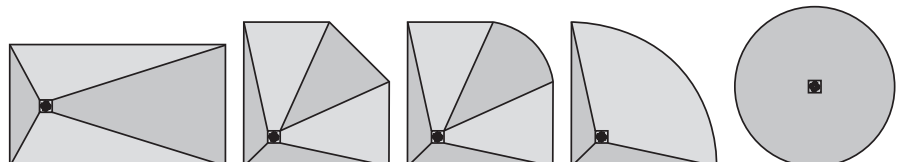

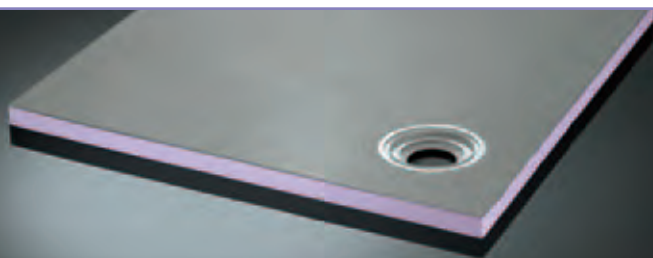

JACKOBOARD Aqua Ablauf dezentral

Art.-Nr.	EAN-Code	Art.-Gruppe	Ablauf	Inhalt	Preis/Stück €
4504978	40 25345 04978 7	B	waagrecht flach	1	266,00
4505063	40 25345 05063 9	B	waagrecht 0,85 l/s	1	266,00
4504558	40 25345 04558 1	B	senkrecht	1	266,00

Ablaufmitte vom Rand 250 mm / 250 mm

Art.-Nr.	EAN-Code	Art.-Gruppe	Ablauf	Inhalt	Preis/Stück €
4504137	40 25345 04137 8	B	waagrecht flach	1	283,50
4504138	40 25345 04138 5	B	waagrecht 0,85 l/s	1	283,50
4504139	40 25345 04139 2	B	senkrecht	1	283,50

Ablaufmitte vom Rand 250 mm / 250 mm

Art.-Nr.	EAN-Code	Art.-Gruppe	Ablauf	Inhalt	Preis/Stück €
4505066	40 25345 05066 0	B	waagrecht flach	1	292,20
4504332	40 25345 04332 7	B	waagrecht 0,85 l/s	1	292,20
4503955	40 25345 03955 9	B	senkrecht	1	292,20

Ablaufmitte vom Rand 350 mm / 350 mm

Duschelement 900 x 900 mm

Duschelement 1000 x 1000 mm

Duschelement 1200 x 1200 mm

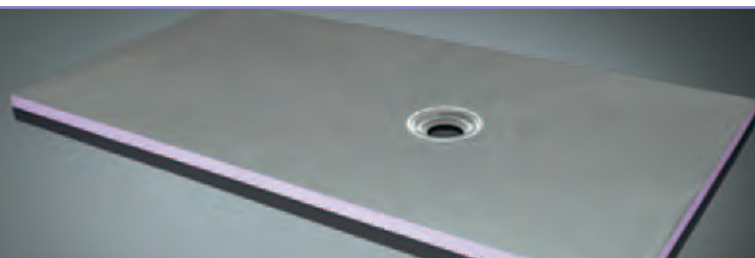

JACKOBOARD Aqua Ablauf dezentral

Art.-Nr.	EAN-Code	Art.-Gruppe	Ablauf	Inhalt	Preis/Stück €
4505064	40 25345 05064 6	B	waagrecht flach	1	315,75
4504295	40 25345 04295 5	B	waagrecht 0,85 l/s	1	315,75
4504307	40 25345 04307 5	B	senkrecht	1	315,75

Ablaufmitte vom Rand 650 mm / 450 mm

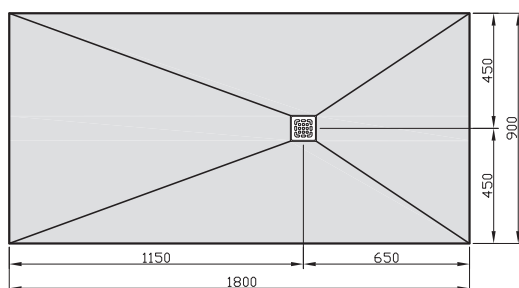

Duschelement 1800 x 900 mm,
Dicke 40 mm

**JACKOBOARD Aqua
Ablauf dezentral**

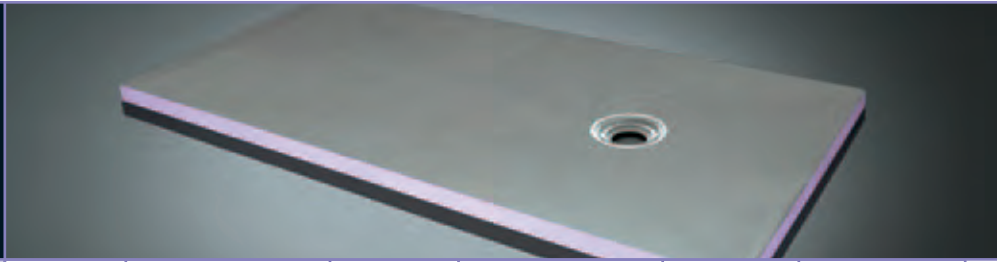

Duschelement 1800 x 900 mm,
Dicke 50 mm

Art.-Nr.	EAN-Code	Art.-Gruppe	Ablauf	Inhalt	Preis/Stück €
4505065	40 25345 05065 3	B	waagrecht flach	1	319,85
4504457	40 25345 04457 7	B	waagrecht 0,85 l/s	1	319,85
4504475	40 25345 04475 1	B	senkrecht	1	319,85

Ablaufmitte vom Rand 450 mm / 450 mm

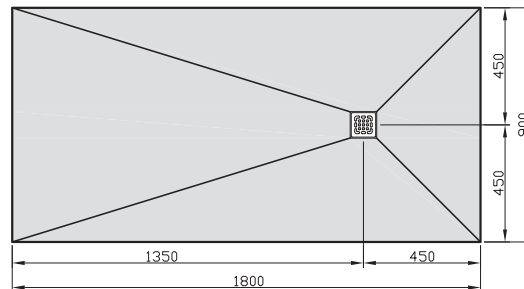

**JACKOBOARD Aqua
Ablauf dezentral**

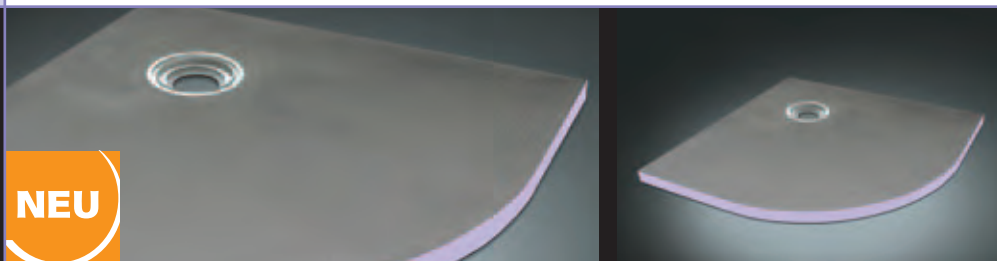

Duschelement 900 x 900 mm,
Viertelkreis
Dicke 40 mm

Art.-Nr.	EAN-Code	Art.-Gruppe	Ablauf	Inhalt	Preis/Stück €
4508155	40 25345 07018 7	B	waagrecht flach	1	266,00
4508156	40 25345 07019 4	B	waagrecht 0,85 l/s	1	266,00
4508157	40 25345 07020 0	B	senkrecht	1	266,00

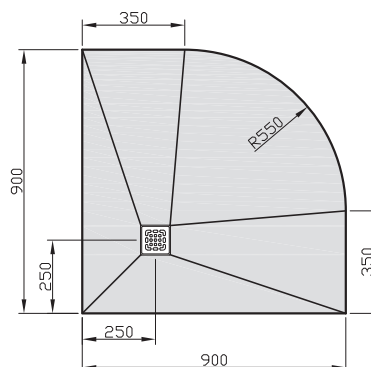

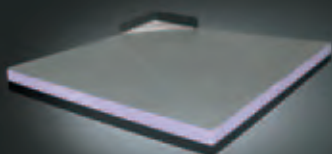

JACKOBOARD Aqua Delta

Art.-Nr.	EAN-Code	Art.-Gruppe	Länge x Breite in mm	Dicke mm	Inhalt	Preis/Stück €
4506488	40 25345 05860 4	B	900 x 900	50	1	665,00
4506489	40 25345 05861 1	B	1200 x 1200	50	1	698,00

- JACKOBOARD Aqua mit Eckablauf für barrierefreie Duschen
- höhenverstellbares Rost aus gebürstetem Edelstahl
- eingedichteter Edelstahlflansch mit überfließbarem Rand
- eingearbeitetes Gefälle
- Preis inkl. waagrechtem Ablaufsystem
- Sondermaße auf Anfrage möglich

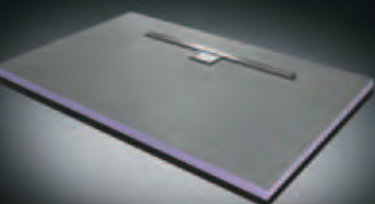

JACKOBOARD Aqua Line

Art.-Nr.	EAN-Code	Art.-Gruppe	Rinnenbreite mm	Länge x Breite in mm	Dicke mm	Inhalt	Preis/Stück €
4508467	40 25345 07238 9	B	950	1600 x 1000	50	1	730,00

- Duschrinne mit Linienentwässerung für barrierefreie Duschen
- 4-seitiges Gefälle
- Abflussrinne aus gebürstetem Edelstahl
- Preis incl. waagrechtem Ablaufsystem, DN 50
- auf Wunsch senkrechter Ablauf möglich
- direkt verfliesbar
- Sondermaße auf Anfrage möglich

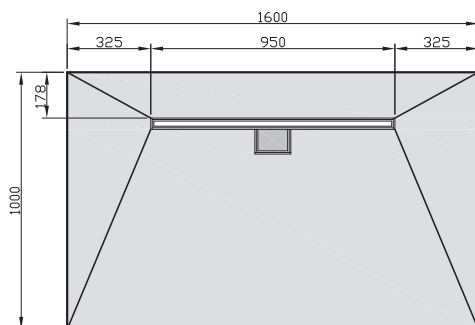

JACKOBOARD Aqua Line

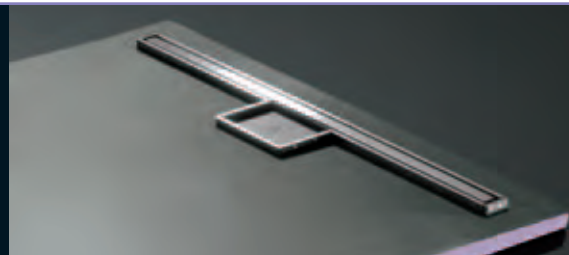
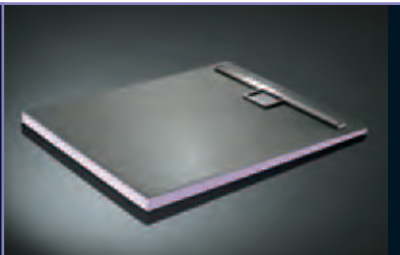

- Duschrinne mit Linienentwässerung für barrierefreies Duschen
- einseitiges Gefälle
- Abflusssrinne aus gebürstetem Edelstahl
- Preis inkl. waagrechtem Ablaufsystem, DN 50
- auf Wunsch senkrechter Ablauf möglich
- Sondermaße auf Anfrage möglich

Art.-Nr.	EAN-Code	Art.-Gruppe	Rinnenbreite mm	Länge x Breite in mm	Dicke mm	Inhalt	Preis/Stück €
4505053	40 25345 05053 0	B	750	1000 x 900	50/33	1	610,00
4505055	40 25345 05055 4	B	850	1100 x 1000	50/31	1	670,00
4505057	40 25345 05057 8	B	950	1200 x 1100	50/29	1	710,00
4505059	40 25345 05059 2	B	1150	1400 x 1300	50/25	1	780,00

JACKOBOARD Aqua Line Profile



- als Zubehör zu JACKOBOARD Aqua Line
- seitliches Abschlussprofil zur Anordnung zwischen JACKOBOARD Aqua Line und Estrich
- Kante mit 2 % Gefälle entsprechend JACKOBOARD Aqua Line
- Schiene aus gebürstetem Edelstahl

Art.-Nr.	EAN-Code	Art.-Gruppe	Länge mm	Aufkantung mm	Ausführung*	Inhalt	Preis/Stück €
4506484	40 25345 05856 7	Z	1480	10	rechts	1	198,00
4506485	40 25345 05857 4	Z	1480	10	links	1	198,00

* Ausführung links auf dem Produktfoto

Sondermaße:

Neben den Standardformaten sind JACKOBOARD Aqua Line und JACKOBOARD Aqua Delta in vielen maßgefertigten Größen und Flächenformen auf Anfrage lieferbar.

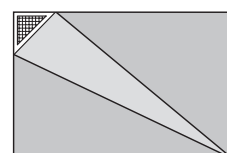
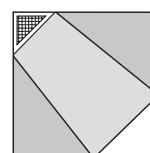
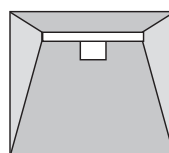
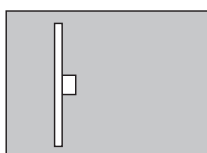

JACKOBOARD Aqua Circle

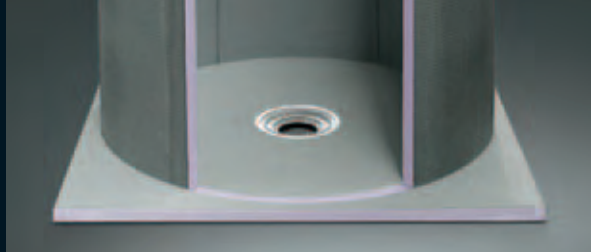
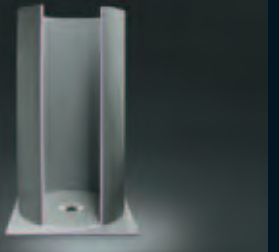

Duschtrennwand

Art.-Nr.	EAN-Code	Art.-Gruppe	Höhe mm	Dicke mm	Inhalt	Preis/Stück €
4503176*	40 25345 03176 8	B	2150	50	1	965,00

Bodenelement

Art.-Nr.	EAN-Code	Art.-Gruppe	Ablauf	Abmessung mm	Höhe mm	Inhalt	Preis/Stück €
4504140*	40 25345 04140 8	B	waagrecht flach	1200 x 1200	40	1	325,00
4504141*	40 25345 04141 5	B	waagrecht 0,85 l/s	1200 x 1200	40	1	325,00
4504142*	40 25345 04142 2	B	senkrecht	1200 x 1200	40	1	325,00

*nach Auftrag

- Runddusche für barrierefreies Duschen
- Innendurchmesser 1000 mm
- Außendurchmesser 1100 mm
- Bodenelement mit eingefräster Nut
- Duschtrennwand bestehend aus 5 Elementen mit Nut- und Federverbindung
- Wandfläche innen ca. 5,82 m²
Wandfläche außen ca. 6,39 m²
- Bodenfläche innen ca. 0,8 m²
- Preis inkl. Ablaufsystem
- Sondermaße auf Anfrage möglich

JACKOBOARD Aqua Spiral

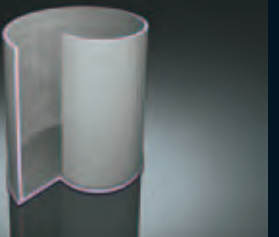

Art.-Nr.	EAN-Code	Art.-Gruppe	Ablauf	Inhalt	Preis/Stück €
4505104*	40 25345 05104 9	B	waagrecht flach	1	2.521,50
4505105*	40 25345 05105 6	B	waagrecht 0,85 l/s	1	2.521,50
4505106*	40 25345 05106 3	B	senkrecht	1	2.521,50

*nach Auftrag, Artikel wie abgebildet mit Einstieg links

Duschtrennwand

- Schneckendusche mit Form einer archimedischen Spirale
- Außenabmessung 2055 x 1696 mm
- Höhe 2150 mm
- Dicke 50 mm
- bestehend aus Einzeltrennwänden mit Nut- und Federsteckverbindung
- Einstieg auf der linken Seite
- Fläche innen ca. 10,7 m²
- Fläche außen ca. 11,4 m²
- auf Wunsch auch mit Einstieg auf der rechten Seite möglich

Bodenelement

- barrierefreies Duschelement mit eingearbeitetem Gefälle
- Nutausfräsung für Trennwandelemente
- Dicke 50 mm
- Fläche innen ca. 2,1 m²
- Sondermaße auf Anfrage möglich
- Preis inkl. Ablaufsystem

JACKOBOARD Panel

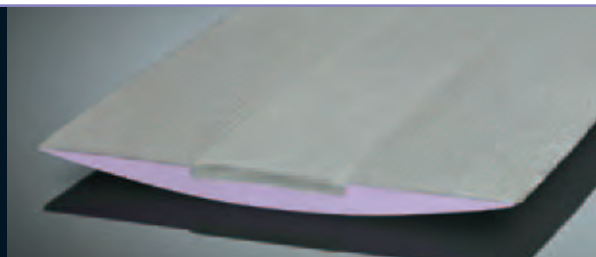
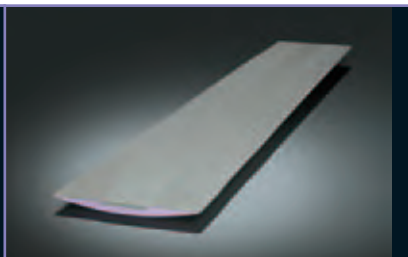

- JACKOBOARD Panel zur Fixierung von Armaturen, Brauseköpfen und Rohrleitungen als Zubehör für JACKOBOARD Aqua Circle
- mit eingearbeiteter Verstärkungsplatte und rückseitiger Ausfräsung für Rohrleitungen
- Krümmungsradius $r = 500 \text{ mm}$
- Sondermaße auf Anfrage möglich

Art.-Nr.	EAN-Code	Art.-Gruppe	Dicke mm	Länge mm	Breite mm	Inhalt	Preis/Stück €
4505094*	40 25345 05094 3	B	32	2200	345	1	322,50

*nach Auftrag

JACKOBOARD Aqua Base

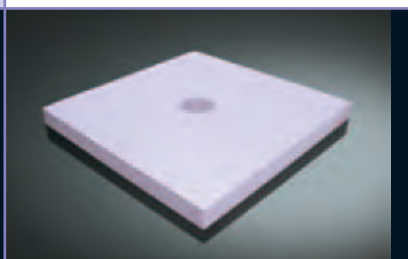

- Element zum Aufstocken von JACKOBOARD Aqua auf die entsprechende Höhe
- als Alternative zum Ausgleichs-estrich unter JACKOBOARD Aqua
- schnell und wirtschaftlich zu verarbeiten
- Sondermaße auf Anfrage möglich

Art.-Nr.	EAN-Code	Art.-Gruppe	Länge x Breite in mm	Dicke mm	Inhalt	Preis/Stück €
4506486	40 25345 05858 1	B	1200 x 1200	20	1	47,80
4506487	40 25345 05859 8	B	1200 x 1200	50	1	63,50

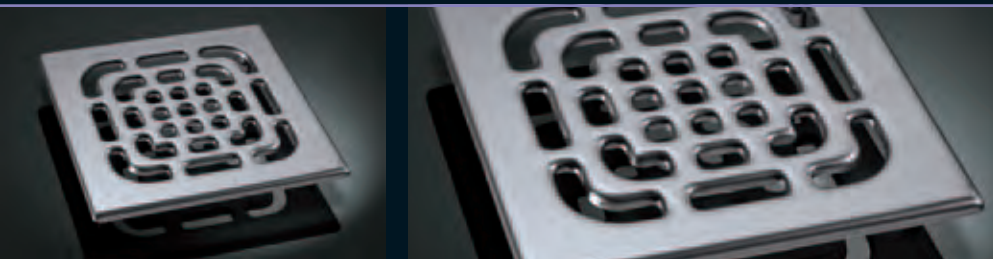

Edeltahlrost Neptun

Art.-Nr.	EAN-Code	Art.-Gruppe	Länge x Breite mm	Dicke mm	Inhalt	Preis/Stück €
45 03105*	40 25345 03105 8	Z	143 x 143	5	1	94,00*

*Preis beinhaltet Rost inkl. Aufsatzstück mit Edelstahlrähmen

- aus gezogenem Edelstahl
- Oberfläche poliert

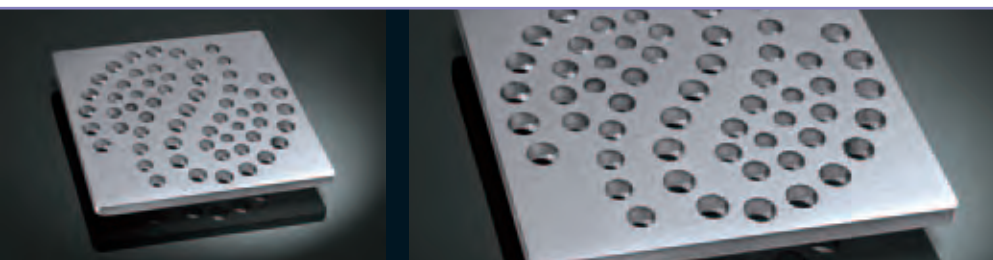

Edeltahlrost Venus

Art.-Nr.	EAN-Code	Art.-Gruppe	Länge x Breite mm	Dicke mm	Inhalt	Preis/Stück €
4503106	40 25345 03106 5	Z	94 x 94	5	1	143,20
4503107*	40 25345 03107 2	Z	143 x 143	5	1	207,50*

*Preis beinhaltet Rost inkl. Aufsatzstück mit Edelstahlrähmen

- aus massivem Edelstahl
- Oberfläche gebürstet

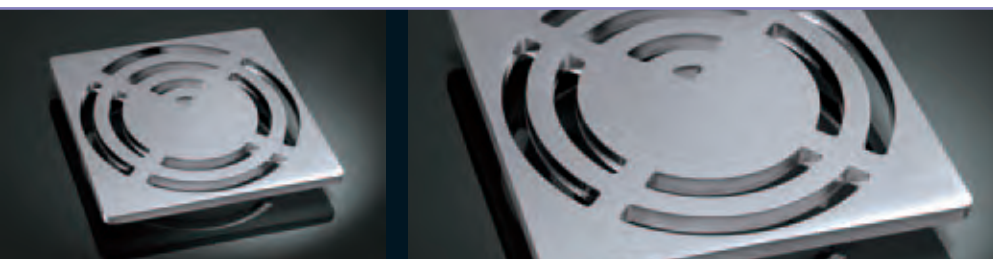

Edeltahlrost Merkur

Art.-Nr.	EAN-Code	Art.-Gruppe	Länge x Breite mm	Dicke mm	Inhalt	Preis/Stück €
4503108	40 25345 03108 9	Z	94 x 94	5	1	143,20
4503109*	40 25345 03109 6	Z	143 x 143	5	1	207,50*

*Preis beinhaltet Rost inkl. Aufsatzstück mit Edelstahlrähmen

- aus massivem Edelstahl
- Oberfläche gebürstet

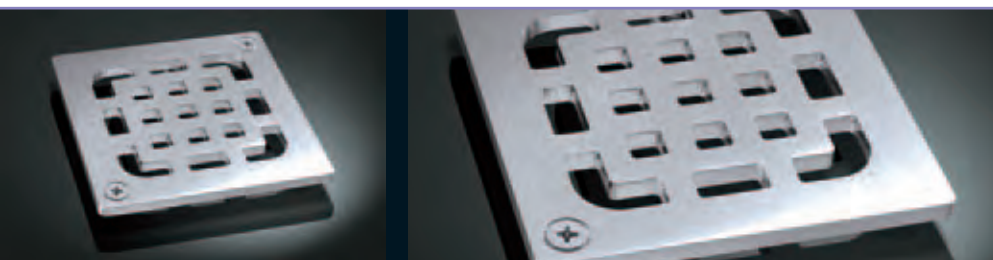

Edeltahlrost Saturn

Art.-Nr.	EAN-Code	Art.-Gruppe	Länge x Breite mm	Dicke mm	Inhalt	Preis/Stück €
4503110	40 25345 03110 2	Z	94 x 94	5	1	75,00
4507564*	40 25345 06610 4	Z	143 x 143	5	1	228,50*

*Preis beinhaltet Rost inkl. Aufsatzstück mit Edelstahlrähmen

- aus massivem Edelstahl
- Oberfläche gebürstet
- verschraubbar inkl. Schrauben

Abdichtungsset



- zum absolut sicheren Abdichten der Stoßfugen von JACKOBOARD Plano und JACKOBOARD Aqua im Duschbereich
- Dichtset bestehend aus
1x Pulverkomponente,
1x Flüssigkomponente,
10 m Dichtband, 2 x Dichtecken
- mit allgemeinem bauaufsichtlichem Prüfzeugnis (abP)

Art.-Nr.	EAN-Code	Art.-Gruppe	Inhalt	Preis/Stück €
4504509	40 25345 04509 3	Z	1	78,95

BOARD-FIX Kleb- und Dichtstoff



- Spezial Kleb- und Dichtstoff
- zum Verkleben von JACKOBOARD und JACKODUR
- zum Abdichten der Stoßfugen von JACKOBOARD Bauplatten
- Ergiebigkeit pro Kartusche ca. 9 lfm
- mit allgemeinem bauaufsichtlichem Prüfzeugnis (abP)

Art.-Nr.	EAN-Code	Art.-Gruppe	Füllmenge ml	Stück	Preis/Kartusche €
4506342	40 25345 05865 9	Z	290	12	15,90

Montagekleber



- PU-Montagekleber, lösungsmittelfrei
- zum Verkleben von JACKOBOARD und JACKODUR
- sehr schnelle Aushärtung
- sehr hohe Endfestigkeit
- Ergiebigkeit pro Kartusche ca. 10 lfm

Art.-Nr.	EAN-Code	Art.-Gruppe	Füllmenge ml	Stück	Preis/Kartusche bis 10 Kartons €
4500258	40 25345 00258 4	Z	310	20	10,20

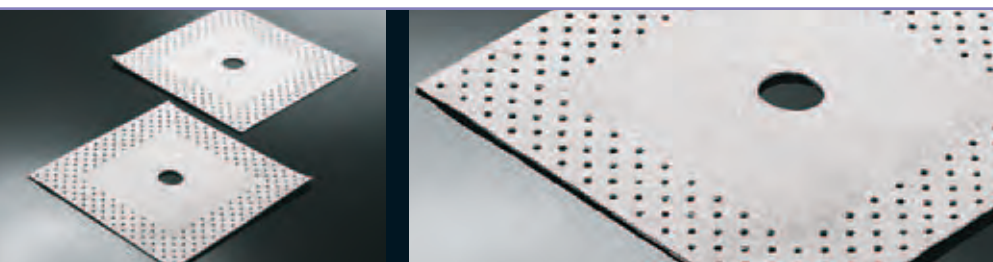

Manschetten

Art.-Nr.	EAN-Code	Art.-Gruppe	Stück/Verpackung	Preis/Stück €
4501725	40 25345 01725 0	Z	2	4,60

- zum Abdichten von Rohrdurchbrüchen durch JACKOBOARD Elemente im Nassbereich

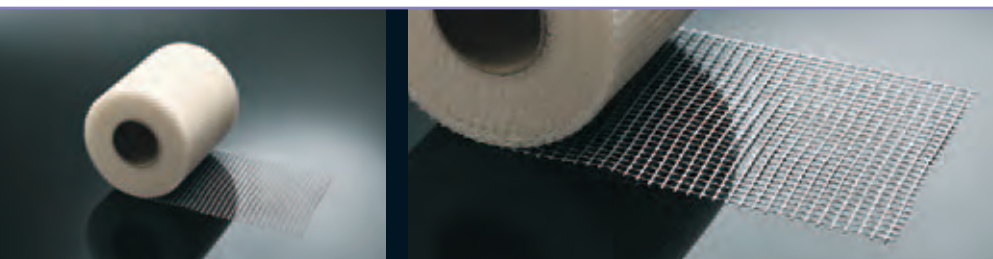

Armierband

Art.-Nr.	EAN-Code	Art.-Gruppe	Breite cm	Rollenlänge m	Inhalt VP Stück	Preis/lfm. €
4520005	40 25345 20005 8	Z	12,5	25	10	0,75

- zum Armieren der Kanten und Stoßfugen von JACKOBOARD Elementen
- selbstklebend

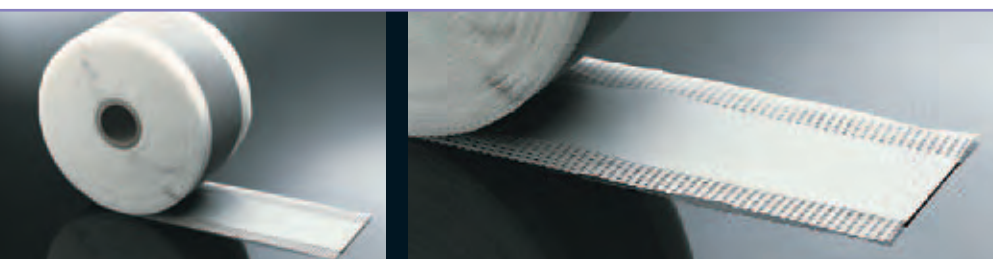

Dichtband

Art.-Nr.	EAN-Code	Art.-Gruppe	Breite cm	Rollenlänge m	Inhalt VP Stück	Preis/lfm. €
4500058	40 25345 00058 0	Z	12,0	50	1	1,50
4501715	40 25345 01715 1	Z	12,0	10	1	1,75

- zum Abdichten der Stoßfugen von JACKOBOARD Elementen im Nassbereich
- mit Gummierung in der Mitte

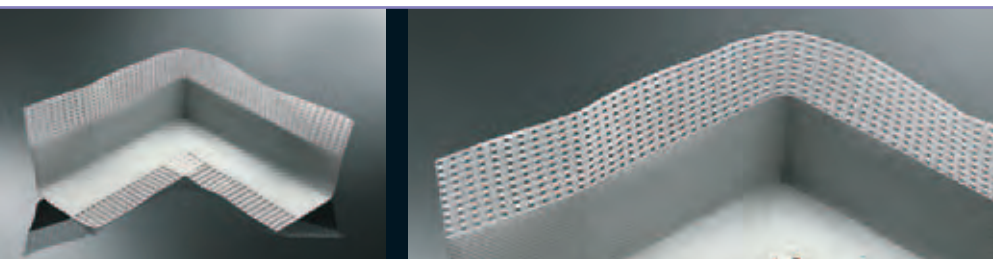

Ecken 4 E

Art.-Nr.	EAN-Code	Art.-Gruppe	Stück/Verpackung	Preis/Stück €
4500151	40 25345 00151 8	Z	50	4,40
4506091	40 25345 05852 9	Z	2	4,70

- vorgefertigte Ecken zum Abdichten von JACKOBOARD Elementen im Nassbereich

Dämmplattenteller

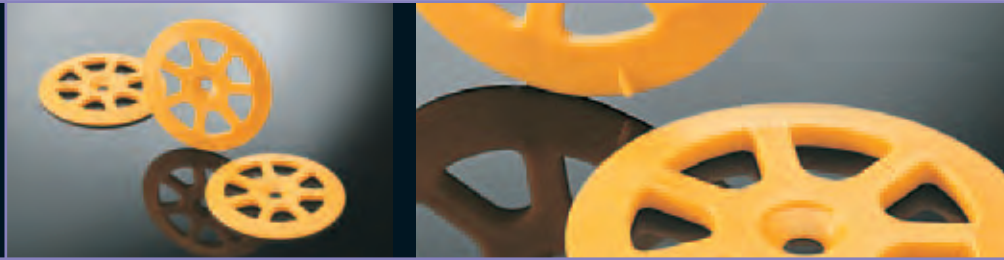

- Dämmplattenteller Kunststoff
- ø 60 mm
- Lochdurchmesser ø 5 mm

Art.-Nr.	EAN-Code	Art.-Gruppe	Stück/Karton	Abmessung mm	Preis/100 Stück €
4500229	40 25345 00229 4	Z	100	ø 60	21,00

Dämmplattenteller

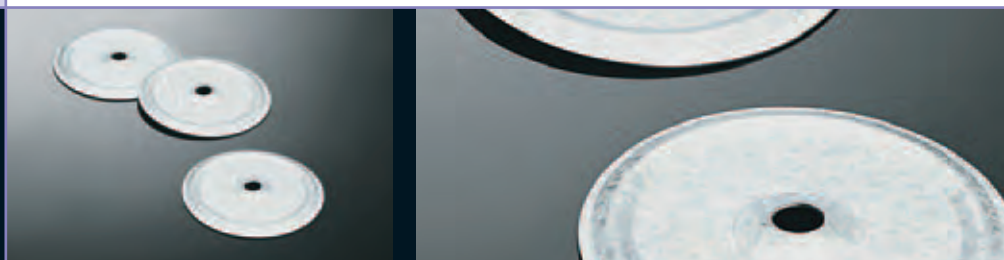

- Dämmplattenteller verzinkt
- ø 50 mm
- Lochdurchmesser ø 5 mm

Art.-Nr.	EAN-Code	Art.-Gruppe	Stück/Karton	Abmessung mm	Preis/100 Stück €
4500230	40 25345 00230 0	Z	100	ø 50	16,50

Dämmplattenteller

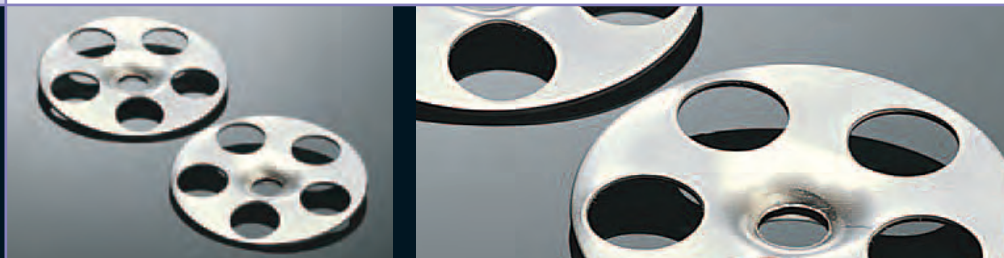

- Dämmplattenteller Edelstahl
- ø 36 mm
- Lochdurchmesser ø 5,5 mm
- 5 Stück/m²

Art.-Nr.	EAN-Code	Art.-Gruppe	Stück/Karton	Abmessung mm	Preis/100 Stück €
4501171	40 25345 01171 5	Z	100	ø 36	25,35



Brandschutz-Einsatz

Art.-Nr.	EAN-Code	Art.-Gruppe	Inhalt	Preis/Stück €
4503111	40 25345 03111 9	Z	1	149,80

- als Brandschutz-Einsatz in Betondecken
- DIBt-Zulassung Z-19.17-1770



Anker

Art.-Nr.	EAN-Code	Art.-Gruppe	Anker für Winkel-element Stück/Karton	Innenmaß cm	Preis/Stück €
4500036	40 25345 00036 8	Z	100	2,0	1,70
4500015	40 25345 00015 3	Z	100	3,0	1,90

- zum Befestigen von JACKOBOARD Canto oder JACKOBOARD Plano



Metall-Dübel

Art.-Nr.	EAN-Code	Art.-Gruppe	Abmessung mm	Inhalt VP Stück	Preis/Stück €
4506483	40 25345 05855 0	Z	50	250	0,35
4500164	40 25345 00164 8	Z	80	250	0,38
4500530	40 25345 00530 1	Z	110	250	0,41
4500165	40 25345 00165 5	Z	140	250	0,46

- zur Befestigung von JACKOBOARD Plano
- 5 Stück /m²
- Dübelloch ø 8 mm

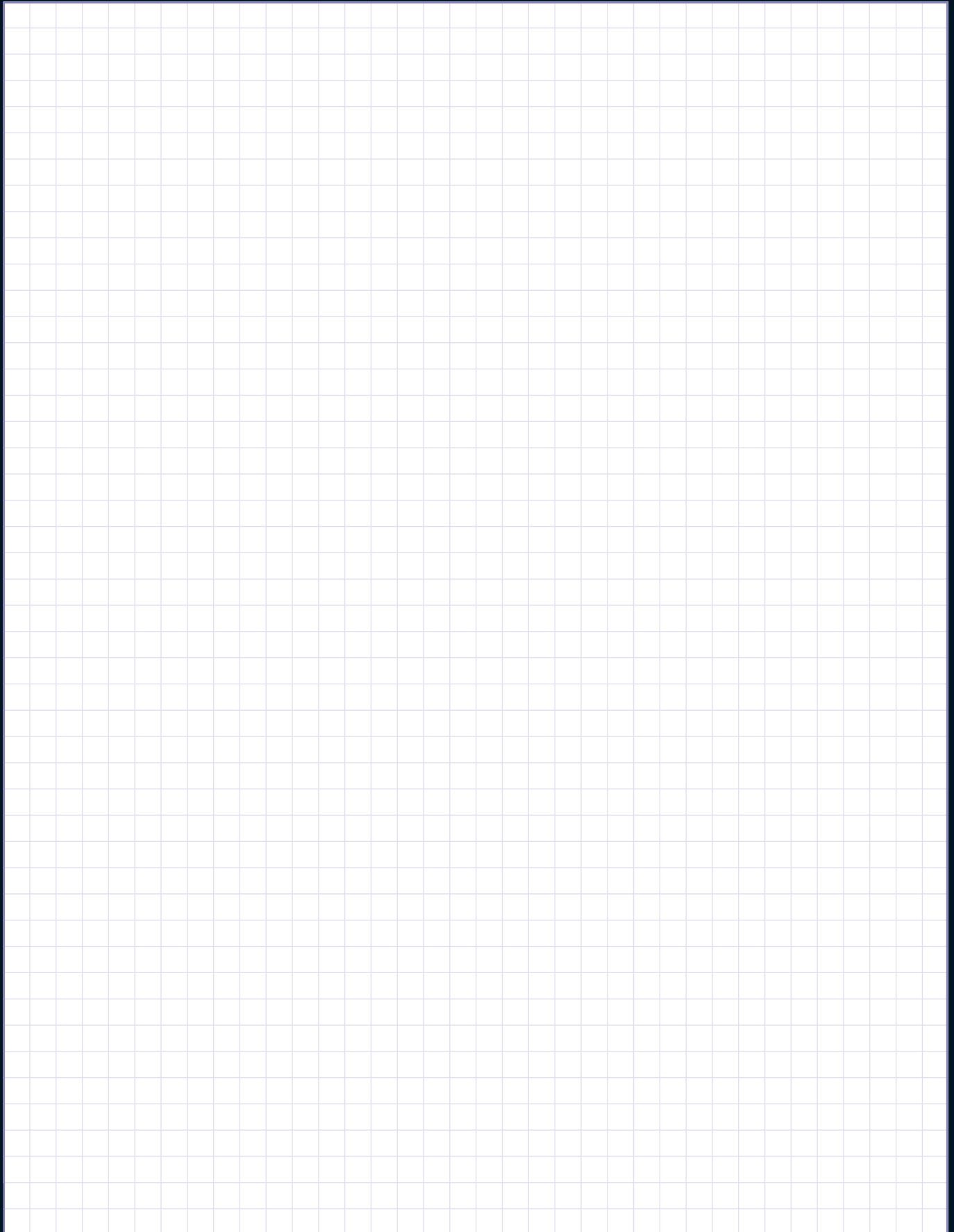

■ JACKOBOARD Plano

Eigenschaften		Norm	Einheit	XPS-Kern
Rohdichte		EN 1602	kg/m ³	> 30
Wärmeleitfähigkeit λ_D (Alterungsverfahren ohne gasdichte Kaschierung)		EN 13164	W/(m·K)	0,034*
Druckfestigkeit bzw. Druckspannung bei 10 % Stauchung		EN 826	N/mm ²	> 0,25
Dimensionsänderung bei definierten Bedingungen	70°C Temperatur, 90 % relative Feuchte	EN 1604	%	≤ 5
	40 kPa Druck, 70°C Temperatur	EN 1605	%	≤ 5
Wasserdampfdiffusionswiderstandszahl μ (dickenabhängig)		EN 12086		200 - 60
Wasseraufnahme bei langzeitigem Eintauchen		EN 12087	Vol-%	≤ 1
Linearer Wärmeausdehnungskoeffizient		–	mm/(m·K)	0,07
Brandverhalten		DIN 4102-1	Klasse	B1
		EN 13501-1		Euroklasse E
Einsatztemperatur			°C	-50 / +75

Eigenschaften		Norm	Einheit	JACKOBOARD Plano
Zugfestigkeit		EN 1607	kPa	> 200
Toleranzen	Breite	EN 822	mm	± 2
	Länge	EN 822	mm	± 2
	Rechtwinkligkeit	EN 824	mm/m	≤ 5
	Ebenheit	EN 825	mm	≤ 2
Kantenausbildung				glatt

* bei 80 mm Dicke: $\lambda_D = 0,035$ W/(m·K)

JACKON Insulation GmbH
Carl-Benz-Straße 8
D-33803 Steinhagen

Telefon +49 5204 9955-0
Telefax +49 5204 9955-400
info@jackodur.com
www.jackon-insulation.com

Ihr Fachhändler

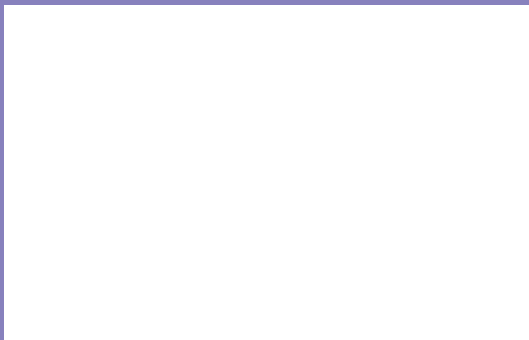

Reg.-Nr. 067674

